

Wszelkie informacje, takie jak sformułowania, zdjęcia i wykresy, są własnością firmy Hangzhou EZVIZ Software Co., Ltd. (zwaney dalej „EZVIZ”). Zabronione jest powielanie, modyfikowanie, tłumaczenie lub rozpowszechnianie niniejszego podręcznika użytkownika (zwanego dalej „podręcznikiem”), częściowo lub w całości, niezależnie od metody, bez uprzedniego uzyskania zezwolenia od firmy EZVIZ. Jeżeli nie uzgodniono inaczej, firma EZVIZ nie udziela żadnych gwarancji i nie składa żadnych deklaracji, jawnych lub dorozumianych, dotyczących podręcznika.

Opis podręcznika

Podręcznik zawiera instrukcje dotyczące korzystania z produktu i obchodzenia się z nim. Zdjęcia, rysunki, wykresy i pozostałe informacje zamieszczono w podręczniku wyłącznie dla celów informacyjnych i opisowych. Informacje zamieszczone w podręczniku mogą ulec zmianie bez powiadomienia w związku z aktualizacjami oprogramowania układowego lub w innych okolicznościach. Najnowsza wersja jest dostępna w witrynie internetowej **EZVIZ™** (<http://www.eviz.com>).

Historia wersji

Nowe wydanie – styczeń 2022

Znaki towarowe

EZVIZ™,  oraz inne znaki towarowe i logo EZVIZ są własnością firmy EZVIZ w różnych jurysdykcjach. Inne znaki towarowe i logo, użyte w tej publikacji, należą do odpowiednich właścicieli.

Zastrzeżenia prawne

W PEŁNYM ZAKRESIE DOZWOLONYM PRZEZ OBOWIĄZUJĄCE PRAWO OPISANY PRODUKT ORAZ ZWIĄZANE Z NIM WYPOSAŻENIE, OPROGRAMOWANIE APLIKACYJNE I OPROGRAMOWANIE UKŁADOWE SĄ UDOSTĘPNIANE BEZ GWARANCJI, ZE WSZYSTKIMI USTERKAMI I BŁĘDAMI, A FIRMA EZVIZ NIE UDZIELA ŻADNYCH GWARANCJI, WYRAŹNYCH ANI DOROZUMIANYCH, TAKICH JAK GWARANCJA PRZYDATNOŚCI HANDLOWEJ, DOSTATECZNEJ JAKOŚCI, PRZYDATNOŚCI DO OKREŚLONEGO CELU I OCHRONY PRAW STRON TRZECICH. NIEZALEŻNIE OD OKOLICZNOŚCI FIRMA EZVIZ, JEJ CZŁONKOWIE ZARZĄDU, KIEROWNICTWO, PRACOWNICY I AGENCI NIE PONOSZĄ ODPOWIEDZIALNOŚCI ZA STRATY SPECJALNE, WYNIKOWE, PRZYPADKOWE LUB POŚREDNIE, TAKIE JAK STRATA OCZEKIWANYCH ZYSKÓW Z DZIAŁALNOŚCI BIZNESOWEJ, PRZERWY W DZIAŁALNOŚCI BIZNESOWEJ ALBO STRATA DANYCH LUB DOKUMENTACJI, ZWIĄZANE Z UŻYCIEM TEGO PRODUKTU, NAWET JEŻELI FIRMA EZVIZ ZOSTAŁA POINFORMOWANA O MOŻLIWOŚCI WYSTĄPIENIA STRAT TEGO TYPU.

W PEŁNYM ZAKRESIE DOZWOLONYM PRZEZ OBOWIĄZUJĄCE PRAWO, NIEZALEŻNIE OD OKOLICZNOŚCI, CAŁKOWITA ODPOWIEDZIALNOŚĆ FIRMY EZVIZ ZA WSZELKIE SZKODY NIE PRZEKROCZY PIERWOTNEJ CENY ZAKUPU PRODUKTU.

FIRMA EZVIZ NIE PONOSI ODPOWIEDZIALNOŚCI ZA ZRANIENIE OSÓB LUB USZKODZENIE MIENIA NA SKUTEK PRZERW W DZIAŁANIU PRODUKTU LUB ZAKOŃCZENIA ŚWIADCZENIA USŁUG Z NASTĘPUJĄCYCH PRZYCZYN: (a) INSTALACJA LUB UŻYTKOWANIE NIEZGODNE Z ZALECENIAMI PRODUCENTA, (b) OCHRONA INTERESU NARODOWEGO LUB PUBLICZNEGO, (c) OKOLICZNOŚCI UZNAWANE ZA SIŁĘ WYŻSZĄ W ASPEKcie PRAWNYM, (d) DZIAŁANIA UŻYTKOWNIKA LUB OSÓB TRZECICH, ŁĄCZNIE Z UŻYCIEM MIĘDZY INNYMI, PRODUKTÓW, OPROGRAMOWANIA LUB APLIKACJI STRON TRZECICH. W PRZYPADKU PRODUKTU Z DOSTĘPEM DO INTERNETU UŻYTKOWNIK KORZYSTA Z PRODUKTU NA WŁASNE RYZYKO. FIRMA EZVIZ NIE PONOSI ODPOWIEDZIALNOŚCI ZA NIEPRAWIDŁOWE FUNKCJONOWANIE PRODUKTU, NIEAUTORYZOWANE UJAWNIE NIE DANYCH OSOBOWYCH ALBO INNE SZKODY WYNIKAJĄCE Z ATAKU CYBERNETYCZNEGO LUB HAKERSKIEGO, DZIAŁANIA WIRUSÓW KOMPUTEROWYCH LUB INNYCH ZAGROŻEŃ WYSTĘPUJĄCYCH W INTERNECIE. FIRMA EZVIZ ZAPEWNI JEDNAK POMOC TECHNICZNĄ

Table of Contents

Opis urządzenia	1
1. Zawartość pakietu z produktem.....	1
2. Podstawowe informacje	1
Pobieranie aplikacji EZVIZ	2
Ustawianie połączenia z Internetem	3
Opcja A: Połączenie przewodowe.....	3
Opcja B: Połączenie bezprzewodowe	4
Instalacja	5
1. Instalacja karty micro SD (opcjonalna)	5
2. Miejsce instalacji.....	5
3. Procedura instalacji.....	5
4. Instalacja zestawu uszczelniającego (opcjonalna)	8
Korzystanie z aplikacji EZVIZ	9
1. Podgląd na żywo	9
2. Ustawienia	10
Łączenie z aplikacją EZVIZ	11
1. Korzystanie z asystenta Amazon Alexa.....	11
2. Korzystanie z asystenta Google Assistant	12
Często zadawane pytania	13
Inicjatywy dotyczące korzystania z produktów wideo	14

Opis urządzenia

1. Zawartość pakietu z produktem



Kamera (1 szt.)



Wspornik montażowy (1 szt.)



Szablon otworów (1 szt.)



Zestaw uszczelkek (1 szt.)



Zestaw wkrętów i śrub (1 szt.)



Zasilacz (1 szt.)



Informacje dotyczące przepisów (1 szt.)



Skrócony podręcznik użytkownika (1 szt.)

Wygląd zasilacza jest zależny modelu.

2. Podstawowe informacje

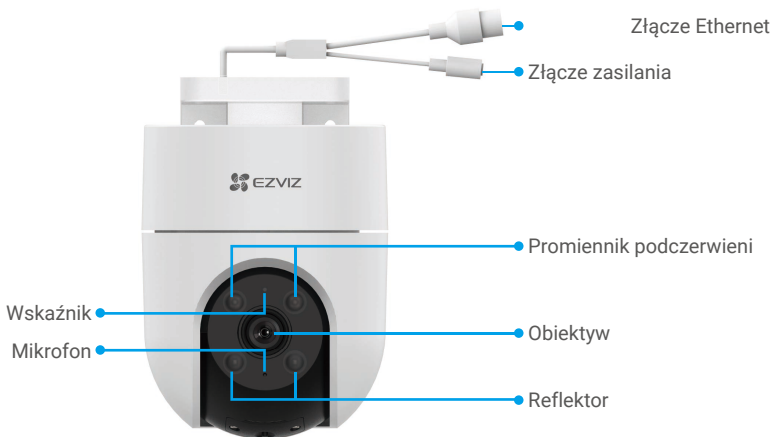

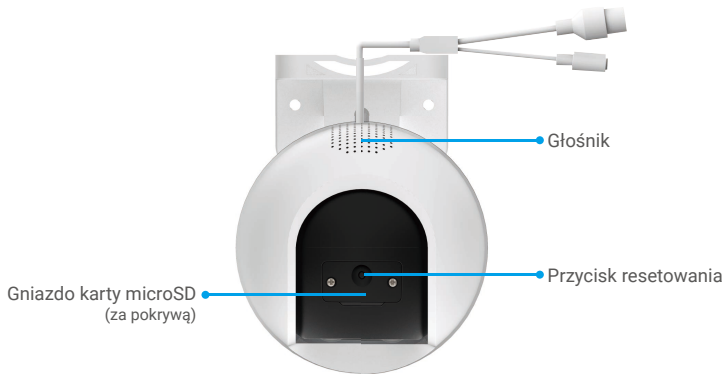

Nazwa	Opis												
Przycisk resetowania	Gdy kamera jest uruchomiona, naciśnij ten przycisk i przytrzymaj go przez około pięciu sekund do chwili, gdy zostaną przywrócone wszystkie ustawienia domyślne.												
Karta microSD (sprzedawana oddzielnie)	Przed użyciem karty należy ją zainicjować w aplikacji EZVIZ. Zalecana karta: klasa 10; maksymalna pojemność 512 GB.												
Wskaźnik	<table border="1"> <tbody> <tr> <td></td> <td>Włączony (czerwony): uruchamianie kamery.</td> </tr> <tr> <td></td> <td>Miga powoli (czerwony): błąd sieciowy.</td> </tr> <tr> <td></td> <td>Miga szybko (czerwony): błąd kamery (np. błąd karty microSD).</td> </tr> <tr> <td></td> <td>Włączony (niebieski): komunikacja aplikacji z kamerą.</td> </tr> <tr> <td></td> <td>Miga powoli (niebieski): kamera działa prawidłowo.</td> </tr> <tr> <td></td> <td>Miga szybko (niebieski): kamera jest gotowa do ustanowienia połączenia Wi-Fi.</td> </tr> </tbody> </table>		Włączony (czerwony): uruchamianie kamery.		Miga powoli (czerwony): błąd sieciowy.		Miga szybko (czerwony): błąd kamery (np. błąd karty microSD).		Włączony (niebieski): komunikacja aplikacji z kamerą.		Miga powoli (niebieski): kamera działa prawidłowo.		Miga szybko (niebieski): kamera jest gotowa do ustanowienia połączenia Wi-Fi.
	Włączony (czerwony): uruchamianie kamery.												
	Miga powoli (czerwony): błąd sieciowy.												
	Miga szybko (czerwony): błąd kamery (np. błąd karty microSD).												
	Włączony (niebieski): komunikacja aplikacji z kamerą.												
	Miga powoli (niebieski): kamera działa prawidłowo.												
	Miga szybko (niebieski): kamera jest gotowa do ustanowienia połączenia Wi-Fi.												

Pobieranie aplikacji EZVIZ

- Połącz telefon komórkowy z siecią Wi-Fi (zalecane).
- Wyszukaj „EZVIZ” w sklepie internetowym App Store lub Google Play™, aby pobrać i zainstalować aplikację EZVIZ.
- Uruchom aplikację i zarejestruj konto użytkownika EZVIZ.



i Jeżeli używasz już tej aplikacji, upewnij się, że jest to najnowsza wersja. Aby dowiedzieć się, czy dostępna jest aktualizacja, wyszukaj „EZVIZ” w sklepie z aplikacjami.

Ustawianie połączenia z Internetem

- Połączenie przewodowe: Połącz kamerę z routerem. Zobacz **Opcja A**.
- Połączenie bezprzewodowe: Połącz kamerę z siecią Wi-Fi. Zobacz **Opcja B**.

Opcja A: Połączenie przewodowe

1. Podłącz przewód zasilacza do złącza zasilania kamery.
2. Podłącz zasilacz do gniazda sieci elektrycznej.
- Szybkie miganie niebieskiego wskaźnika oznacza, że kamera jest włączona i gotowa do konfiguracji sieci.
3. Podłącz kamerę do złącza LAN routera przewodem Ethernet (zakupionym oddzielnie).
- Powolne miganie niebieskiego wskaźnika oznacza, że kamera jest połączona z Internetem.

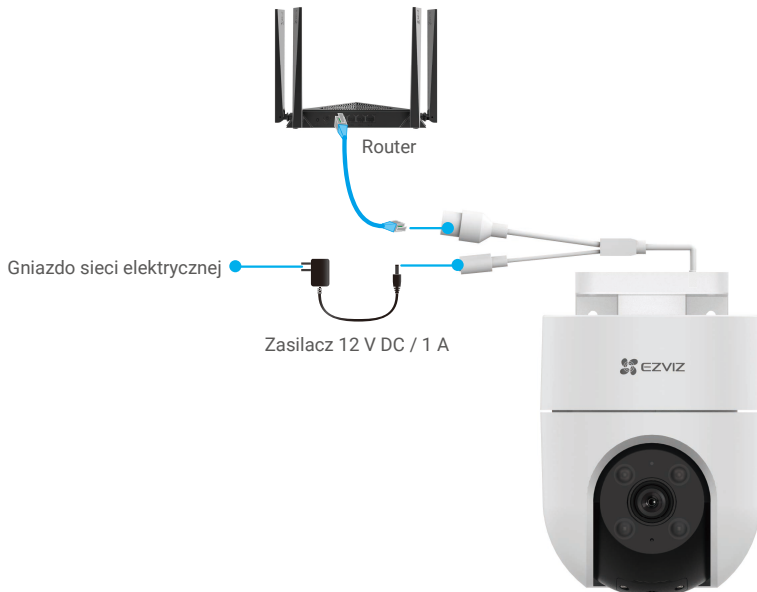

4. Dodaj kamerę do aplikacji EZVIZ.
 - Zaloguj się do swojego konta przy użyciu aplikacji EZVIZ.
 - Naciśnij przycisk „+” w prawym górnym rogu ekranu głównego, aby przejść do ekranu Scan QR Code (skanowania kodów QR).
 - Zeskanuj kod QR znajdujący się na okładce skróconego podręcznika użytkownika lub na korpusie kamery.



- Postępuj zgodnie z instrukcjami kreatora aplikacji EZVIZ, aby dodać kamerę do aplikacji.

Opcja B: Połączenie bezprzewodowe

1. Podłącz przewód zasilacza do złącza zasilania kamery.
2. Podłącz zasilacz do gniazda sieci elektrycznej.

i Szybkie miganie niebieskiego wskaźnika oznacza, że kamera jest włączona i gotowa do konfiguracji sieci.

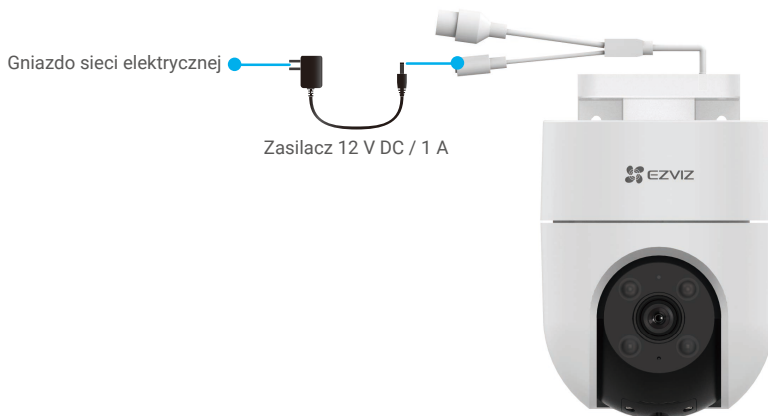

3. Dodaj kamerę do aplikacji EZVIZ.

- Zaloguj się do swojego konta przy użyciu aplikacji EZVIZ.
- Naciśnij przycisk „+” w prawym górnym rogu ekranu głównego, aby przejść do ekranu Scan QR Code (skanowania kodów QR).
- Zeskanuj kod QR znajdujący się na okładce skróconego podręcznika użytkownika lub na korpusie kamery.



- Postępuj zgodnie z instrukcjami kreatora aplikacji EZVIZ, aby dodać kamerę do aplikacji EZVIZ.

- i** • Połącz kamerę z siecią Wi-Fi, z którą został połączony Twój telefon komórkowy.
- Sieć Wi-Fi musi korzystać z pasma 2,4 GHz.

- i** Naciśnij przycisk resetowania i przytrzymaj go przez około czterech sekund, aby ponownie uruchomić kamerę i przywrócić wartości domyślne wszystkich ustawień.
- Naciśnij przycisk resetowania i przytrzymaj go przez około czterech sekund w następujących sytuacjach:
 - Nie można połączyć kamery z siecią Wi-Fi.
 - Konieczne jest połączenie kamery z inną siecią Wi-Fi.

Instalacja

1. Instalacja karty micro SD (opcjonalna)

1. Zdejmij pokrywę kamery.
2. Umieść kartę microSD (sprzedawaną oddzielnie) w gnieździe.
3. Przymocuj pokrywę kamery.

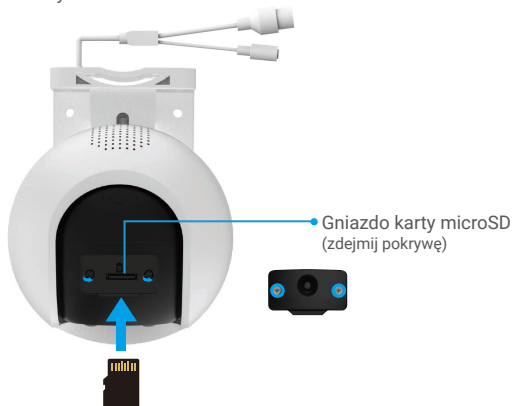

i Aby korzystać z zainstalowanej karty microSD, należy ją zainicjować w aplikacji EZVIZ.

4. W aplikacji EZVIZ naciśnij opcję Storage Status (Stan pamięci) w oknie Device Settings (Ustawienia urządzenia), aby sprawdzić stan karty SD.
5. Jeżeli wyświetlany jest stan karty pamięci Uninitialized (Niezainicjowana), naciśnij przycisk, aby ją zainicjować.

i Stan zostanie zmieniony na **Normal (Normalny)** i możliwy będzie zapis nagrań wideo.

2. Miejsce instalacji

- Wybierz lokalizację, w której przeszkody nie ograniczają pola widzenia i łączności bezprzewodowej.
- Upewnij się, że powierzchnia montażowa jest przystosowana do obciążenia trzykrotnie większego niż ciężar kamery.
- Nie wolno instalować kamery z obiektywem oświetlonym bezpośrednim światłem słonecznym.

3. Procedura instalacji

Kamerę można zamocować na ścianie, suficie lub maszcie.

Montaż sufitowy/ścienny

1. Usuń folię ochronną z obiektywu.
2. Umieść szablon otworów na czystej i płaskiej powierzchni.
3. (Tylko ściany cementowe) Wywierć otwory na wkręty zgodnie z szablonem i umieść w nich kołki rozporowe.
4. Przymocuj wspornik montażowy wkrętami (PA4x25) na powierzchni instalacyjnej.
5. Wsuń kamerę na wspornik montażowy.

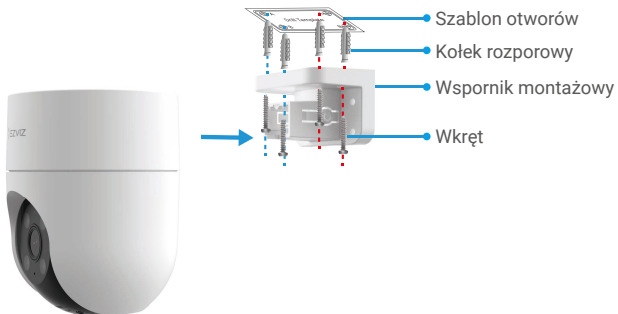

Rys. 1 Montaż sufitowy

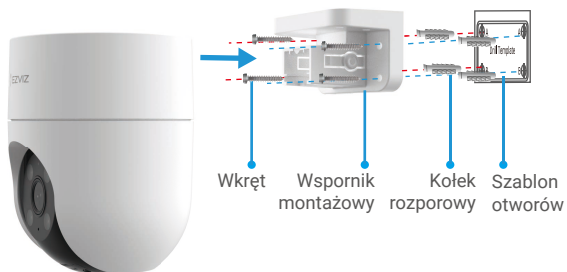

Rys. 2 Montaż ścienny

Montaż na maszcie

1. Usuń folię ochronną z obiektywu.
2. Przymocuj wspornik montażowy do masztu opaską do przewodów (nieuwzględnioną w pakiecie z produktem).
3. Wsuń kamerę na wspornik montażowy.

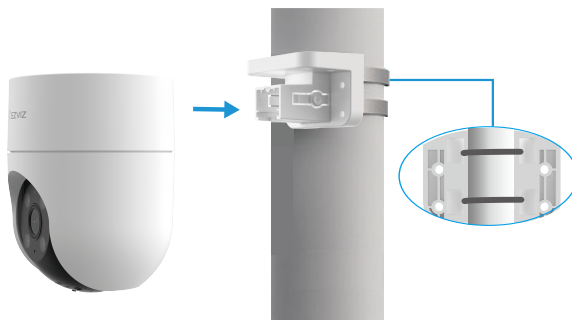

Demontaż z sufitu

1. Kciukiem i palcem wskazującym naciśnij dwa zaczepy po obu stronach wspornika montażowego.
2. Zdejmij kamerę ze wspornika montażowego lewą ręką, jak pokazano na rysunku poniżej.

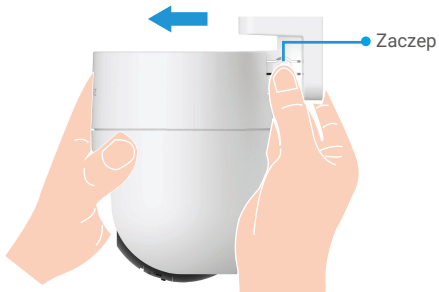

Demontaż ze ściany/masztu

1. Chwyć kamerę dłońmi i umieść dwa środkowe palce na zaczepach po obu stronach kamery.
2. Naciśnij te zaczepy i zdejmij kamerę ze wspornika montażowego w sposób pokazany na poniższym rysunku.

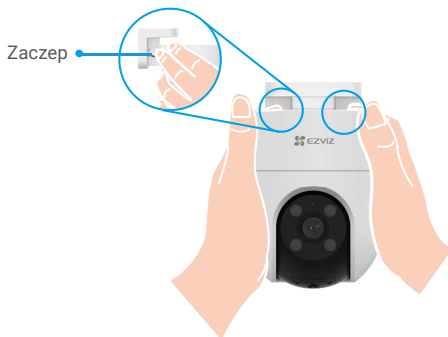

4. Instalacja zestawu uszczelniającego (opcjonalna)

i Jeżeli kamera zostanie zainstalowana na zewnątrz budynku lub w wilgotnym pomieszczeniu, należy użyć zestawu uszczelniającego.

1. Umieść uszczelkę w złączu Ethernet kamery.



2. Przelóż wtyk A przez nakrętkę, uszczelkę i kołpak.



3. Dokręć nakrętkę i kołpak.



4. Umieść wtyk A w złączu Ethernet kamery i dokręć nakrętkę.



5. Podłącz wtyk B do złącza LAN routera .



Korzystanie z aplikacji EZVIZ

 Wygląd aplikacji może być inny po aktualizacji wersji, dlatego należy korzystać z dokumentacji aplikacji zainstalowanej w telefonie.







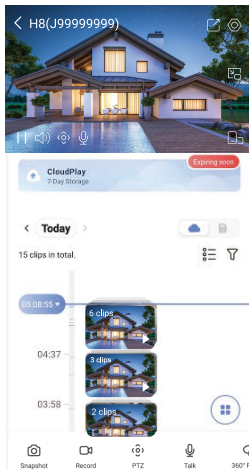





1. Podgląd na żywo

Po uruchomieniu aplikacji EZVIZ wyświetlany jest poniższy ekran urządzenia.

Można wyświetlać podgląd na żywo, wykonywać zdjęcia, nagrywać wideo lub wybierać jakość wideo zależnie od potrzeb.



 Przesuń palec w lewo i w prawo na ekranie, aby wyświetlić więcej ikon.

Ikona	Opis
	Udostępnij. Udostępnianie urządzenia.
	Ustawienia. Wyświetlanie lub zmiana ustawień urządzenia.
	Snapshot (Zdjęcie). Wykonanie zdjęcia.
	Record (Nagrywaj). Ręczne rozpoczęcie/kończenie nagrywania.
	Pan/Tilt (Przesuwanie/obracanie). Obracanie kamery w celu zapewnienia szerszego pola widzenia. Ustawienie wstępne lokalizacji: korzystając ze sterowania PTZ można ustawić lokację monitoringu jako ustawienia wstępne lokalizacji.
	Zdjęcie 360°. Naciśnij, aby wygenerować zdjęcie w widoku 360 stopni.
	Talk (Rozmowa). Naciśnij ikonę, a następnie postępuj zgodnie z instrukcjami wyświetlanymi na ekranie, aby rozmawiać z osobami znajdującymi się przed kamerą.
	Alarm dźwiękowy i świetlny. Włączanie sygnału dźwiękowego i migającego oświetlenia w celu odstraszenia intruzów.
	Wyświetlacz pełnoekranowy. Dotknij, aby włączyć wyświetlacz pełnoekranowy obrazu z kamery.
	Okno podręczne. Obraz wideo można wyświetlać na tle innej używanej aplikacji.
	Reflektor. Naciśnij, aby oświetlić pole widzenia.
	Definition (Rozdzielczość). Wybór rozdzielczości wideo Ultra HD, Hi-Def lub Standard.
	Multi-screen Live. Tap to select window layouts.

2. Ustawienia

Ustawienie	Opis
Detekcja inteligentna	Można przełączyć urządzenie między opcją Detekcja sylwetki a Detekcja zmiany obrazu.
Powiadomienie dźwiękowe	Dostępne są ustawienia wyciszenia, zwiększonej lub zmniejszonej głośności, a nawet niestandardowych ostrzeżeń dźwiękowych.
Powiadamianie świetlne	Gdy ta opcja jest włączona, wskaźniki kamery migają po wykryciu obiektu przez detektor.
Powiadamianie o wiadomościach	Można zarządzać powiadamianiem o wiadomościach urządzenia i aplikacji EZVIZ.
Audio	Gdy ta opcja jest wyłączona, dźwięk jest niedostępny podczas podglądu na żywo lub nagrywania wideo.
Tryb audio	<ul style="list-style-type: none">• Domofon: naciśnij i przytrzymaj, aby przekazać wiadomość głosową.• Połączenie głosowe: naciśnij, aby rozpocząć połączenie głosowe.
Inteligentna ramka znacznika	Po włączeniu tej funkcji ramka wokół wykrytego celu będzie wyświetlana w podglądzie na żywo i oknie odtwarzania.
Termowizja	<ul style="list-style-type: none">• Kolorowy obraz termowizyjny: ułatwia rejestrowanie przez kamerę kolorowego obrazu w warunkach słabego oświetlenia.• Monochromatyczny obraz termowizyjny: promiennik podczerwieni ułatwia rejestrowanie przez kamerę obrazu monochromatycznego w warunkach słabego oświetlenia.• Inteligentna termowizja: Domyślnie włączona jest opcja Monochromatyczny obraz termowizyjny. Wykrycie ruchu powoduje przełączenie do trybu Kolorowy obraz termowizyjny.
OSD	Gdy ta opcja jest włączona, nakładka ekranowa (OSD) z nazwą urządzenia jest wyświetlana na wszystkich nagraniach wideo wykonanych przez kamerę.
Odwróć obraz	Naciśnij, aby odwrócić obraz.
Tryb uśpienia urządzenia	Włączenie trybu uśpienia urządzenia powoduje przerwanie monitorowania i nagrywania.
Śledzenie osób	Po włączeniu kamera będzie automatycznie podążać za poruszającymi się osobami.
Kalibracja położenia PTZ	Można skalibrować kamerę, jeżeli występuje przesunięcie ustawienia wstępnego PTZ lub obrotu na zdjęciu 360°.
Zdjęcie 360°	Naciśnij, aby wygenerować zdjęcie panoramiczne 360 stopni.
Lista nagrań	W tym polu jest wyświetlana pojemność karty microSD oraz ilość zajętego i wolnego miejsca na karcie. Można włączyć lub wyłączyć usługi chmurowe.
Szyfrowanie wideo	Jeżeli to ustawienie jest włączone, zdjęcia wykonywane przez kamerę są dostępne tylko po wprowadzeniu hasła.
Zmień hasło szyfrowania	Ten przycisk umożliwia zmianę hasła szyfrowania.
Sieć	Po przełączeniu urządzenia do trybu offline można połączyć je z nową siecią.
Miejsce	Można umieścić urządzenie w wybranym miejscu.
Strefa czasowa	Można wybrać strefę czasową zależnie od potrzeb.
Format daty i godziny	Można wybrać format daty zależnie od potrzeb.
Podręcznik użytkownika	Ten przycisk umożliwi wyświetlanie podręcznika użytkownika kamery.
Wersja urządzenia	W tym polu jest wyświetlana wersja urządzenia.
Udostępnij urządzenie	Można udostępniać urządzenie członkowi rodziny lub innej osobie.
Uruchom ponownie	Naciśnij, aby ponownie uruchomić kamerę.
Usuń urządzenie	Naciśnij, aby usunąć kamerę z chmury EZVIZ Cloud. Usunięcie kamery nie powoduje usunięcia nagrań wideo przechowywanych w chmurze. Po ponownym dodaniu kamery można wyświetlać zapisane nagrania wideo.

Łączenie z aplikacją EZVIZ

1. Korzystanie z asystenta Amazon Alexa

Te instrukcje pozwolą Ci sterować urządzeniami EZVIZ za pomocą asystenta Amazon Alexa. W razie napotkania jakichkolwiek problemów w trakcie tej procedury zapoznaj się z rozdziałem **Rozwiązywanie problemów**.

Przed wykonaniem procedury upewnij się, czy:

1. urządzenia EZVIZ są połączone z aplikacją EZVIZ;
2. Wyłącz opcję „Szyfrowanie wideo” i włącz opcję Audio na stronie „Ustawienia urządzenia” w aplikacji EZVIZ.
3. Masz urządzenie z obsługą asystenta Alexa (tzn. Echo Spot, Echo-Show, All-new Echo-Show, Fire TV (wszystkie wersje), Fire TV stick (tylko druga wersja), or Fire TV Edition smart TVs).
4. Aplikacja Amazon Alexa jest już zainstalowana na urządzeniu inteligentnym i konto zostało utworzone.

Aby sterować urządzeniami EZVIZ za pomocą asystenta Amazon Alexa

1. Otwórz aplikację Alexa i z menu wybierz pozycję „Skills and Games” (Umiejętności i gry).
2. Na ekranie Umiejętności i gry wyszukaj aplikację „EZVIZ”. Zostaną wyświetlone umiejętności „EZVIZ”.
3. Wybierz umiejętność urządzenia EZVIZ, a następnie dotknij **ENABLE TO USE (Włącz, aby używać)**.
4. Wprowadź nazwę użytkownika EZVIZ i hasło, a następnie dotknij pozycji **Sign in (Zaloguj się)**.
5. Dotknij przycisku **Authorize (Autoryzuj)**, aby zezwolić asystentowi Alexa na dostęp do konta EZVIZ. Dzięki temu będzie on mógł sterować urządzeniami EZVIZ.
6. Zostanie wyświetlony komunikat „EZVIZ has been successfully linked” (Pomyślnie połączono EZVIZ). Dotknij pozycji **DISCOVER DEVICES (Wykryj urządzenia)**, aby umożliwić asystentowi Alexa znalezienie wszystkich urządzeń EZVIZ.
7. Przejdź do menu aplikacji Alexa i wybierz pozycję „Devices” (Urządzenia). Na liście urządzeń będą wyświetlane wszystkie urządzenia EZVIZ.

Polecenia głosowe

Odkryj nowe inteligentne urządzenie za pomocą menu „Smart Home” w aplikacji asystenta Alexa lub funkcję sterowania głosowego asystenta Alexa.

Po znalezieniu urządzenia można sterować nim za pomocą poleceń głosowych. Wypowiadaj proste polecenia do asystenta Alexa.

-  Na przykład nazwę Twojego urządzenia: „show xxxx camera,” (pokaż kamerę xxxx) można zmienić w aplikacji EZVIZ. Po każdorazowej zmianie nazwy urządzenia, trzeba ponownie wykryć urządzenie, aby zaktualizować nazwę.

Rozwiązywanie problemów

Co zrobić, jeżeli asystent Alexa nie może wykryć urządzenia?

Sprawdź, czy połączenie internetowe działa prawidłowo.

Spróbuj ponownie uruchomić urządzenie inteligentne i jeszcze raz wykryj urządzenie w aplikacji Alexa.

Dlaczego w aplikacji Alexa urządzenie ma stan „Offline”?

Twoje połączenie bezprzewodowe mogło zostać przerwane. Ponownie uruchom urządzenie inteligentne i jeszcze raz wykryj urządzenie w aplikacji Alexa.

Router może nie mieć połączenia z Internetem. Sprawdź, czy router jest połączony z Internetem, i spróbuj ponownie.

-  Szczegółowe informacje na temat krajów, które obsługują korzystanie z usługi asystenta Amazon Alexa, można znaleźć na jej oficjalnej stronie internetowej.

2. Korzystanie z asystenta Google Assistant

Dzięki asystentowi Google Assistant możesz aktywować urządzenie EZVIZ i oglądać na żywo, wypowiadając polecenia głosowe asystentowi Google Assistant.

Wymagane są następujące urządzenia i aplikacje.

1. Działająca aplikacja EZVIZ.
2. Wyłącz opcję „Szyfrowanie wideo” i włącz opcję Audio na stronie „Ustawienia urządzenia” w aplikacji EZVIZ.
3. Telewizor z podłączonym sprawnym urządzeniem Chromecast.
4. Aplikacja Google Assistant na telefonie.

Aby rozpocząć, wykonaj poniższe kroki:

1. Skonfiguruj urządzenie EZVIZ i upewnij się, że działa ono prawidłowo w aplikacji.
2. Pobierz aplikację Google Home z App Store lub z Google Play Store™ i zaloguj się na swoje konto Google.
3. Na ekranie Myhome w lewym górnym rogu dotknij pozycji „+”, a następnie z menu wybierz pozycję „Set up device” (Skonfiguruj urządzenie), aby przejść do interfejsu konfiguracji.
4. Dotknij pozycji **„Works with Google” (Obsługiwane przez Google)** i wyszukaj „EZVIZ”. Zostaną wyświetlone umiejętności „EZVIZ”.
5. Wprowadź nazwę użytkownika EZVIZ i hasło, a następnie dotknij pozycji **Sign in (Zaloguj się)**.
6. Dotknij przycisku **Authorize (Autoryzuj)**, aby zezwolić asystentowi Google na dostęp do konta EZVIZ. Dzięki temu będzie on mógł sterować urządzeniami EZVIZ.
7. Dotknij pozycji **„Return to app” (Powrót do aplikacji)**.
8. Wykonaj powyższe kroki, aby zakończyć autoryzację. Po zakończeniu synchronizacji, usługa EZVIZ zostanie wyświetlona na liście usług. Aby wyświetlić listę zgodnych urządzeń na koncie EZVIZ, dotknij ikony usługi EZVIZ.
9. Teraz wypróbuj kilka poleceń. Użyj nazwy kamery utworzonej podczas konfiguracji systemu.

Użytkownicy mogą zarządzać urządzeniami pojedynczo lub grupowo. Dodanie urządzenia do pomieszczenia pozwala użytkownikom jednocześnie sterować grupą urządzeń w tym samym czasie za pomocą jednego polecenia.

Więcej informacji można znaleźć na poniższej stronie:

<https://support.google.com/googlehome/answer/7029485?co=GENIE.Platform%3DAndroid&hl=en>

Często zadawane pytania

- P: Czy nagrywanie wideo będzie kontynuowane, jeżeli kamera zostanie przełączona do trybu offline w aplikacji?**
- O: Jeżeli zasilanie kamery jest włączone ale połączenie z Internetem zostanie rozłączone, lokalne nagrywanie będzie kontynuowane, ale nagrywanie w chmurze zostanie zatrzymane. Jeżeli zasilanie kamery zostanie wyłączone, nagrywanie w obu trybach zostanie zatrzymane.
- P: Dlaczego włączany jest alarm, gdy żadne osoby nie są widoczne na obrazie z kamery?**
- O: Zmniejsz czułość detekcji. Alarmy są również wyzwalane przez pojazdy i zwierzęta.
- P: Jak użyć karty microSD jako magazynu lokalnego?**
- O: 1. Upewnij się, że karta microSD jest zainstalowana, a kamera została dodana do twojego konta EZVIZ. Uruchom aplikację EZVIZ i wyświetl ekran Device Details (Szczegóły urządzenia). Jeżeli pojawi się przycisk Initialize Storage Card (Zainicjuj kartę pamięci), najpierw zainicjuj kartę microSD.
2. Zapisywanie nagrań na karcie microSD jest domyślnie włączone dla detekcji ruchu.
- P: Telefon komórkowy nie otrzymuje powiadomień o alarmach, gdy kamera jest przełączona do trybu online.**
- O: 1. Upewnij się, że aplikacja EZVIZ jest włączona na telefonie komórkowym, a ustawienie Motion Detection Notification (Powiadamianie o wykryciu ruchu) jest włączone.
2. W systemie Android upewnij się, że aplikacja jest uruchomiona w tle, a w systemie iOS włącz obsługę wiadomości typu push w menu Settings > Notification (Ustawienia > Powiadamianie).
3. Jeżeli powiadomienia o alarmach wciąż nie są wyświetlane, naciśnij przycisk resetowania i przytrzymaj go przez około czterech sekund, aby przywrócić ustawienia kamery.
- P: Wyświetlanie podglądu na żywo lub odtwarzanie nagrań nie powiodło się.**
- O: Upewnij się, że połączenie sieciowe funkcjonuje prawidłowo. Wyświetlanie podglądu na żywo wymaga dużej przepustowości. Odśwież wideo lub zmień sieć i spróbuj ponownie.

 Dodatkowe informacje na temat urządzenia można znaleźć na stronie www.ezviz.com/pl.

Inicjatywy dotyczące korzystania z produktów wideo

Dziękujemy za wybór produktów EZVIZ.

Technologia wpływa na każdy aspekt naszego życia. Będąc firmą działającą w branży zaawansowanych technologii, jesteśmy coraz bardziej świadomi roli, jaką technologia odgrywa w zwiększaniu efektywności biznesowej i jakości życia, ale jednocześnie potencjalnych szkód wynikających z jej niewłaściwego wykorzystania. Na przykład, produkty wideo potrafią rejestrować rzeczywiste, kompletne i wyraźne obrazy. Zapewnia to wysoką wartość retrospektywną i zachowanie faktów w czasie rzeczywistym. Może to jednak także prowadzić do naruszenia uzasadnionych praw i interesów osób trzecich w przypadku niewłaściwego rozpowszechniania, wykorzystywania i/lub przetwarzania danych wideo. Kierując się filozofią „Technologia dla dobra” EZVIZ wymaga, aby każdy użytkownik końcowy technologii i produktów wideo przestrzegał wszystkich obowiązujących praw i przepisów, a także przyjętych zasad etycznych, dążąc do wspólnego tworzenia lepszej społeczności.

Prosimy o uważne zapoznanie się z poniższymi inicjatywami:

1. Każdy człowiek ma uzasadnione oczekiwanie prywatności, a instalacja produktów wideo nie powinna być sprzeczna z tym uzasadnionym oczekiwaniem. W związku z tym, instalując produkty wideo w miejscach publicznych, należy w rozsądny i skuteczny sposób przekazać stosowne ostrzeżenie oraz wyjaśnić zakres monitorowania. W przypadku obszarów niepublicznych należy ocenić prawa i interesy stron trzecich podczas instalacji produktów wideo, w tym – między innymi – instalowanie produktów wideo dopiero po uzyskaniu zgody zainteresowanych stron oraz nieinstalowanie produktów wideo w sposób mający na celu ich ukrycie.

2. Celem produktów wideo jest rejestracja rzeczywistych działań w określonym czasie i przestrzeni oraz w określonych warunkach. Dlatego każdy użytkownik powinien najpierw rozsądnie określić swoje prawa w konkretnym zakresie, aby uniknąć naruszenia wizerunków, prywatności lub innych praw osób trzecich.

3. Podczas korzystania z produktów wideo nadal będą generowane dane obrazu wideo pochodzące z rzeczywistych scen, w tym duża ilość danych biologicznych (takich jak wizerunki twarzy), a dane te mogą być dalej stosowane lub przetwarzane. Same produkty wideo nie są w stanie odróżnić dobra od zła w odniesieniu do sposobu wykorzystania danych wyłącznie na podstawie obrazów przechwyconych przez produkty wideo. Wynik wykorzystania danych zależy od sposobu i celu ich wykorzystania przez administratorów danych. Dlatego administratorzy danych powinni nie tylko przestrzegać wszystkich obowiązujących przepisów ustawowych i wykonawczych oraz innych wymogów normatywnych, ale także przestrzegać norm międzynarodowych, zasad moralności społecznej, dobrych obyczajów, powszechnych praktyk i innych nieobowiązkowych wymogów oraz szanować prywatność, wizerunek oraz inne prawa i interesy jednostki.

4. Podczas przetwarzania danych wideo, które są stale generowane przez produkty wideo, należy zawsze uwzględniać prawa, wartości i inne wymagania różnych zainteresowanych stron. W związku z tym bezpieczeństwo produktów i bezpieczeństwo danych są niezwykle istotne. Dlatego każdy użytkownik końcowy i administrator danych podejmie wszelkie uzasadnione i niezbędne środki w celu zapewnienia bezpieczeństwa danych i uniknięcia ich wycieku, niewłaściwego ujawnienia i niewłaściwego wykorzystania, w tym między innymi: ustanowienie kontroli dostępu, wybór odpowiedniego środowiska sieciowego (Internet lub Intranet), do którego podłączone są produkty wideo, ustanowienie i ciągła optymalizacja bezpieczeństwa sieci.

5. Produkty wideo wniosły ogromny wkład w poprawę bezpieczeństwa społecznego na całym świecie i wierzymy, że będą one również odgrywać aktywną rolę w wielu aspektach życia społecznego. Wszelkie nadużycia produktów wideo naruszające prawa człowieka lub prowadzące do działalności przestępczej są sprzeczne z pierwotnym zamiarem innowacji technologicznych i rozwoju produktów. Dlatego każdy użytkownik powinien ustanowić mechanizm oceny i śledzenia stosowania swoich produktów, aby zapewnić, że każdy produkt jest stosowany w sposób właściwy i rozsądny oraz w dobrej wierze.